

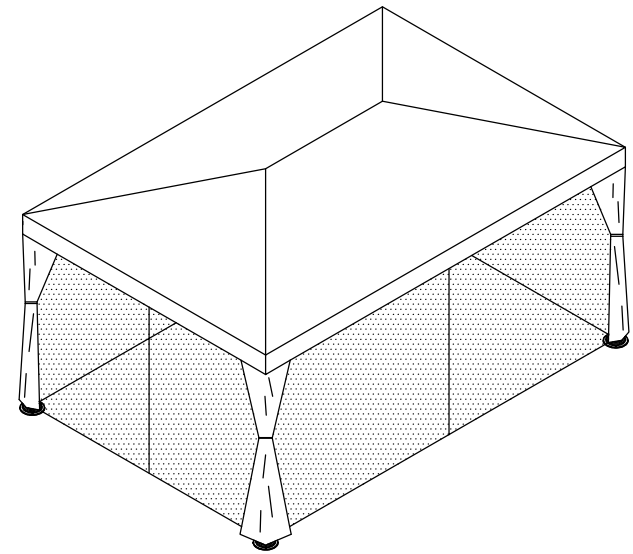

















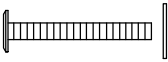

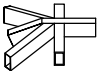
PAVILJONG 3X4M M SIDE POLE

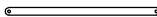
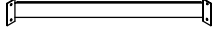

			
① Stående hjørnepole dia 10 cm		② Sidestykke del 1 til kort side	③ Sidestykke del 2 til kort side
4 PCS		2 PCS	2 PCS
			
④ Sidestykke del 1 til lang side	⑤ Sidestykke del 2 til lang side	⑥ Sidestag til tak	⑦ Toppstag til tak
2 PCS	2 PCS	6 PCS	1 PCS
			
⑧ Hjørnestag til tak		Ⓐ M6x12 bolt	Ⓑ M8x50 bolt
4 PCS		114 PCS	16 PCS
			
Ⓒ Fot til hjørnepole	Ⓓ Hjørnebeslag	Ⓔ Sammenføyning til hjørne-, side- og toppstag til tak	Ⓕ Kort støttestag
4 PCS	4 PCS	2 PCS	4 PCS
			
Ⓖ Skråstag	Ⓗ Langt støttestag	Ⓘ Koblede deler	Ⓙ Plugg for feste til underlag
8 PCS	4 PCS	4 PCS	8 PCS
			
Ⓚ Takduk	Ⓛ Kroker til sidevegger og myggnett	Ⓜ Myggnett	Ⓝ Sidevegger
1 PC	104 PCS	4 PCS(SET)	4 PCS(SET)

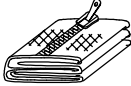

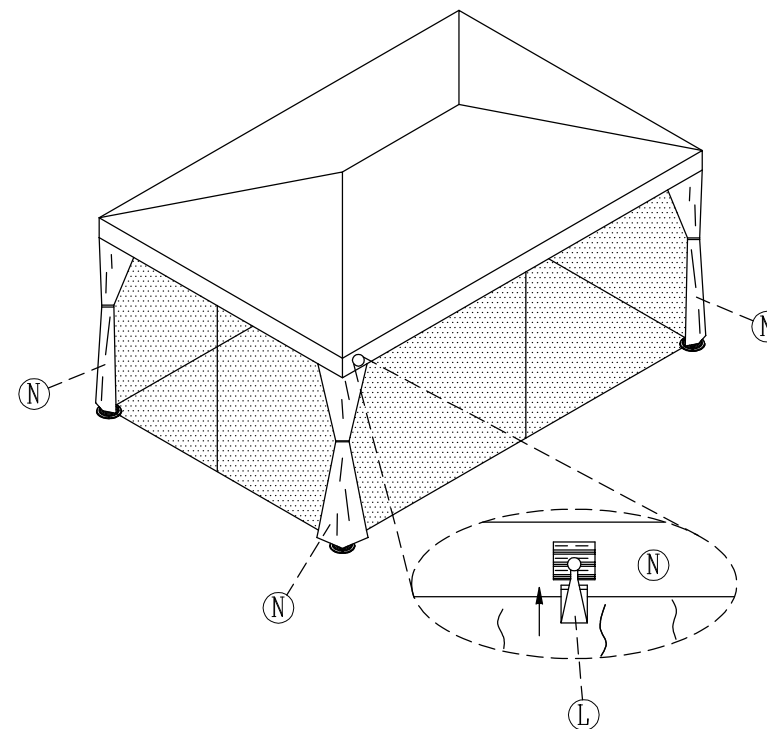
Trinn 8: Heng ytterveggene (N) på kroker (L).

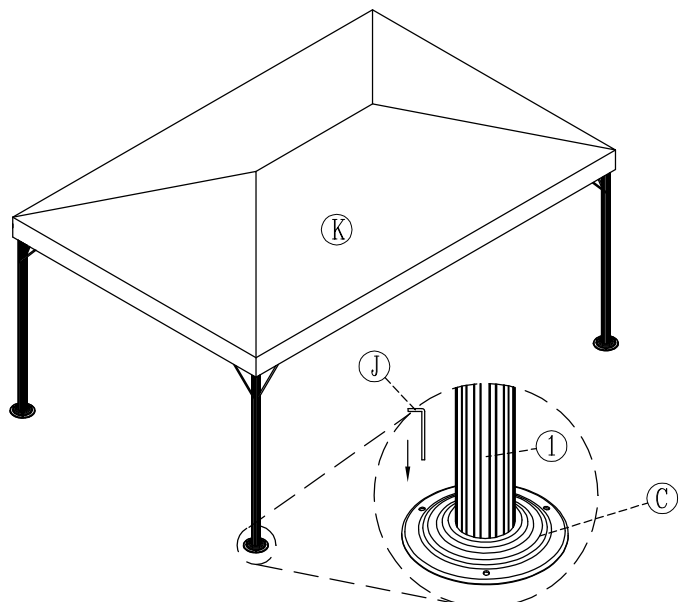

Trinn 6: Legg på taket (K) og fest med stroppene. Fest paviljongføttene til bakken ved å bruke bolten merket (J). (Kun ved behov).

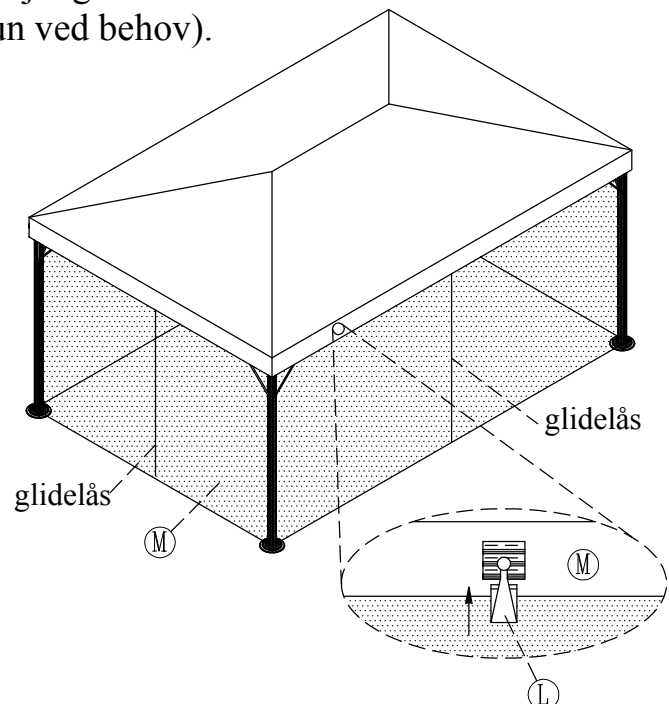

Trinn 7: Heng myggnett (M) på kroker (L). Glidelåsen skal være midt mellom hjørnepolene.

Gratulerer med ny hage paviljong. Ved å lese følgende retningslinjer håper vi du får mange fine sommerkvelder i paviljongen. Vi understreker at paviljongen ikke er designet for å tåle alle elementer av vårt sommervær, og ikke er konstruert for å være en fast installasjon.

Ved kraftig vind og regnvær må tak og vegger tas av. Ved kraftig uvær bør også skjellettet demonteres.

La ikke teltet stå uten tilsyn over lengre tid. Hvis du for eksempel reiser vekk i helgen, så ta av vegger og tak.

Vær svært forsiktig ved bruk av åpen ild og varme inne i teltet.

Behold innholdslisten så du enklere kan bestille deler om noe skulle forsvinne under overvintring.

OBS. Bør monteres av minimum 2 personer.

VIKTIG:

Garantien dekker ikke skader som oppstår som følge av uvær som for eksempel storm, sterk vind, snøvær etc.

Heller ikke skader som følger av feil bruk, selvpåført skade eller skade som følge av feil montering.

En viss fargeendring som følge av solen må påregnes.

- Les monteringsanvisningen før du setter opp paviljongen.
- Følg bruksanvisningen punkt for punkt.
- Ikke len kroppsvekten mot paviljongen. Bruk trappestige for å komme opp i høyden.
- Stram til skruer med jevne mellomrom, så paviljongen ikke blir vinglete.
- Vær oppmerksom på at aluminium er et mykt metall, så ikke stram skruene mer enn nødvendig.
- Ta vare på denne monteringsanvisningen for senere bruk.

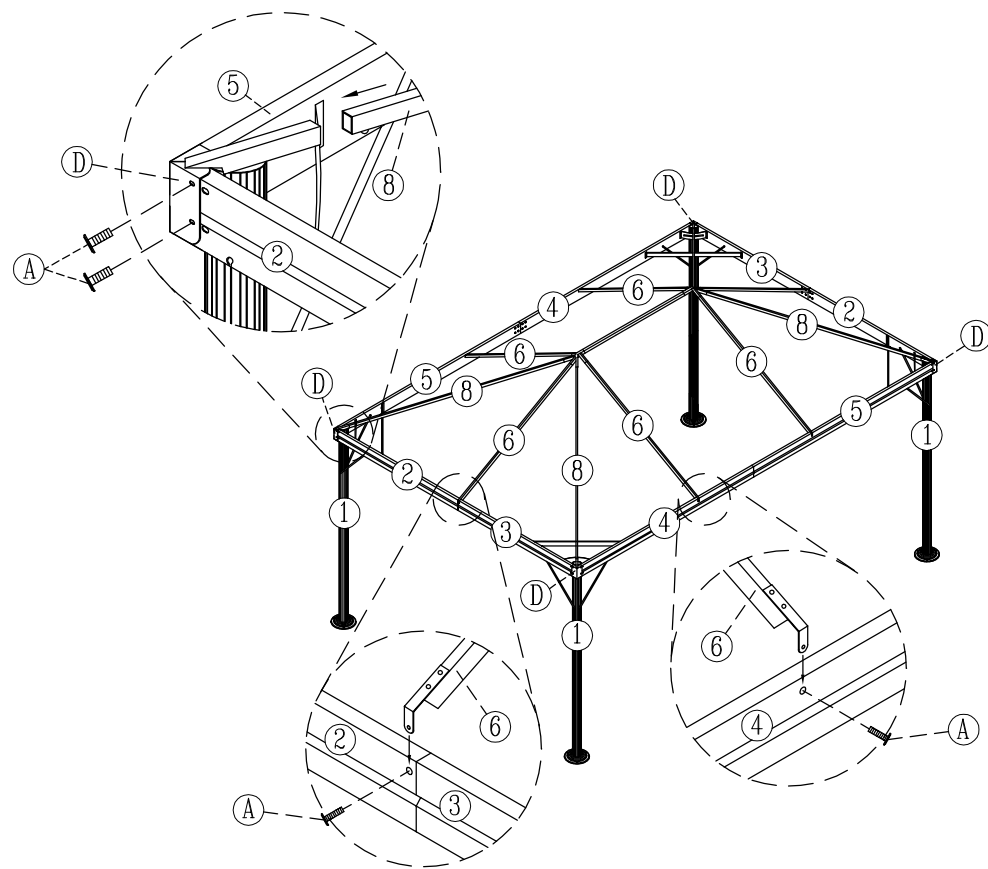
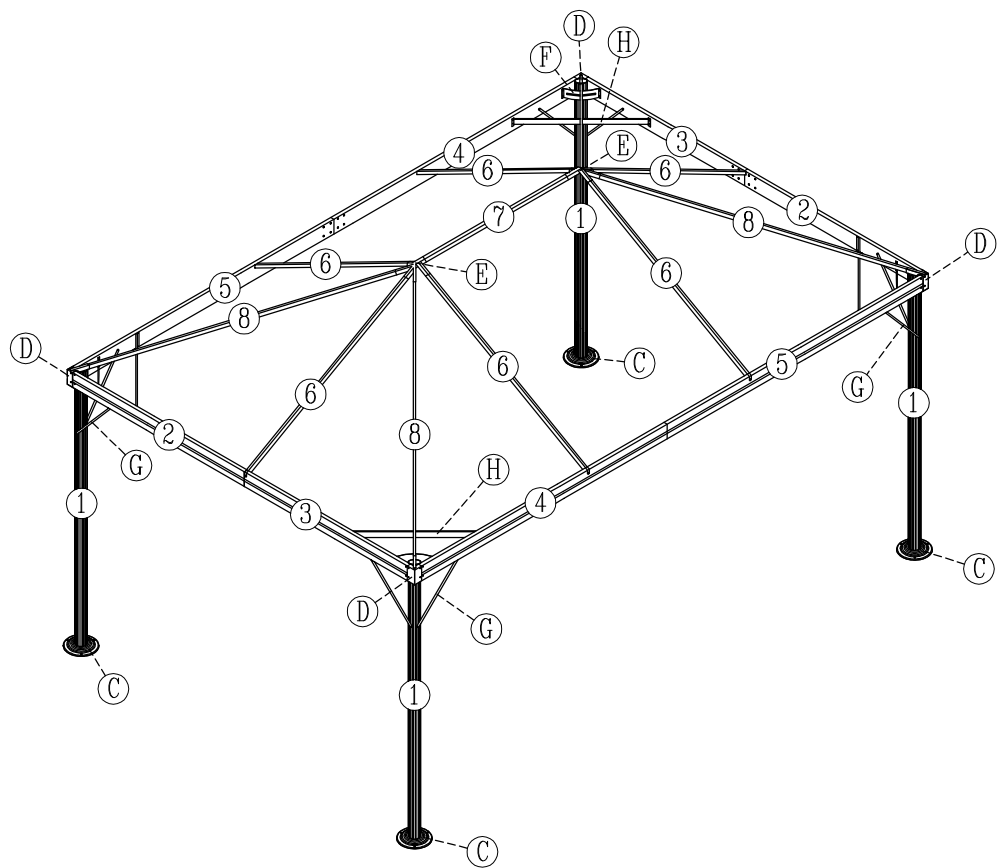

Trinn 5: Fest hjørnebeslaget (D) på ytterhjørnene ekstra med bolter (A). Fest hjørnstag (8) til hjørnebeslaget (D). Fest så sidestag (6) til sidestykkene ved å bruke bolter (A).

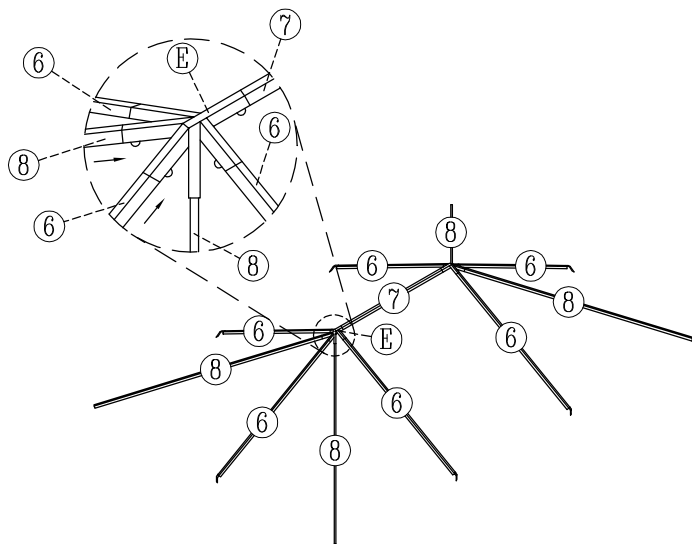

Trinn 4: Sett sammen taket ved å koble hjørnestag (8), sidestag (6) og toppstag (7) til sammenføyningen (E).

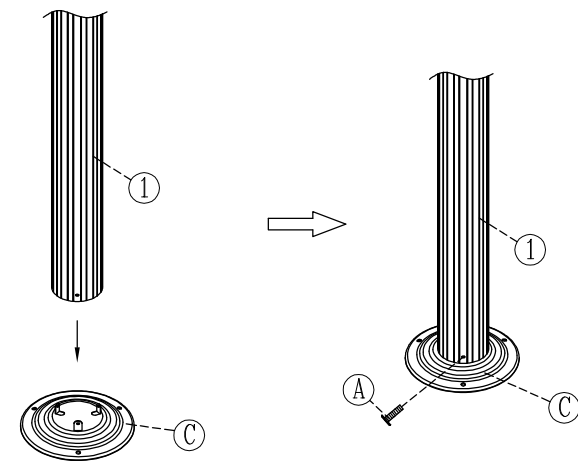

Trinn 1: Sett foten (C) på hjørnepolen (1) og fest med bolter (A).

STEP 2:

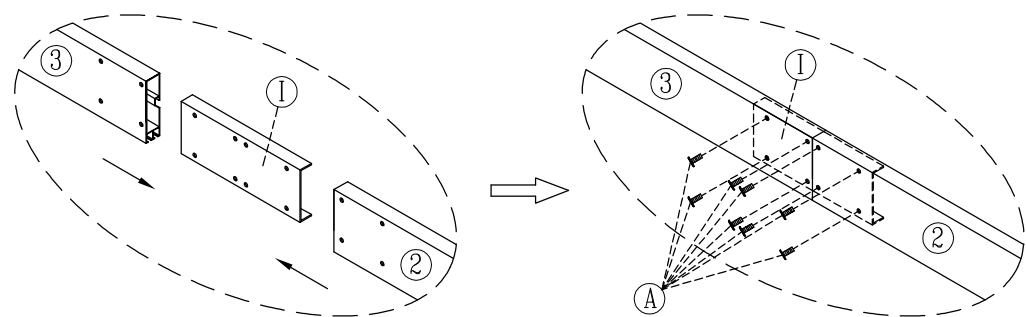

< 1 >

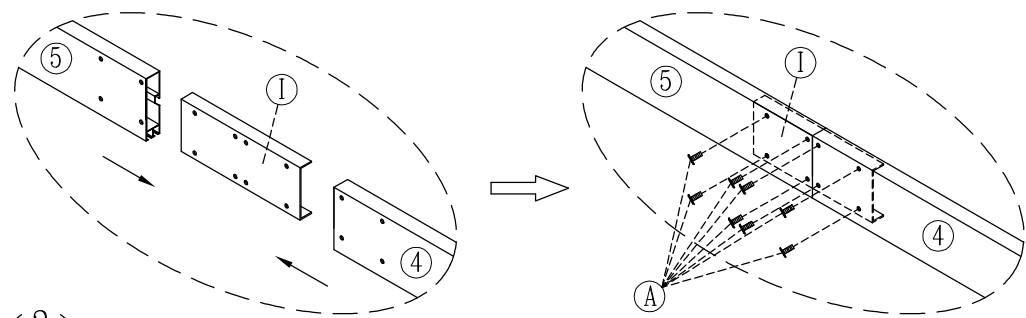
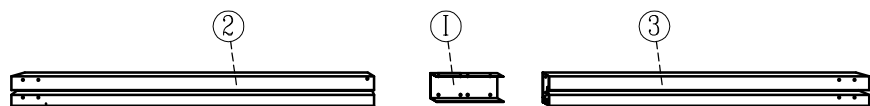

< 2 >

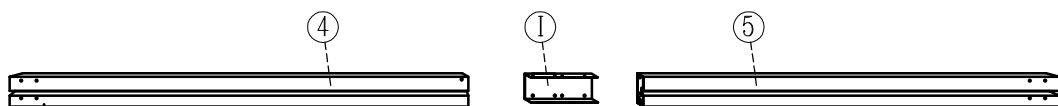

Trinn 2: Koble sammen sidestykke (2) og sidestykke (3) og sidestykke (4) og sidestykke (5). Sett fast med bolter (A)

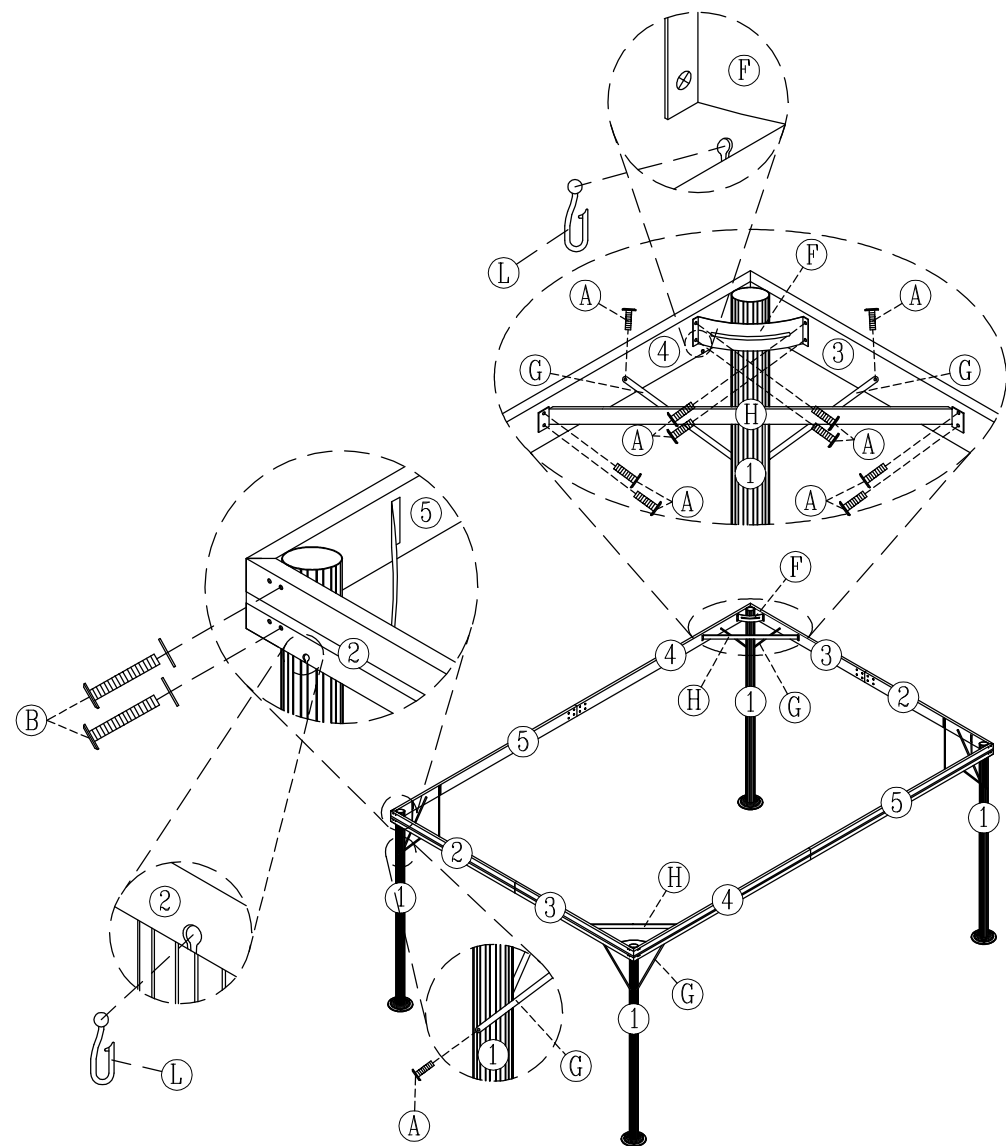

Trinn 3: Benytt bolter (B) for å feste hjørnebeslag (D) (se illustrasjon side 8) og sidestykkene til sidepolene (1). Fest det korte støttestaget (F) og det lange støttestaget (H) til sidestykkene med bolter (A). Monter så skråstag (G) ved hjelp av bolter (A). Sett så inn krokene (L).