

Spisebord Art: SC 1628 200(300)x90x75

1
ø5x70 20 stk

Monteringsveiledning:
Pakke med skruer
o.l. og monterings-
veiledning 1 side.

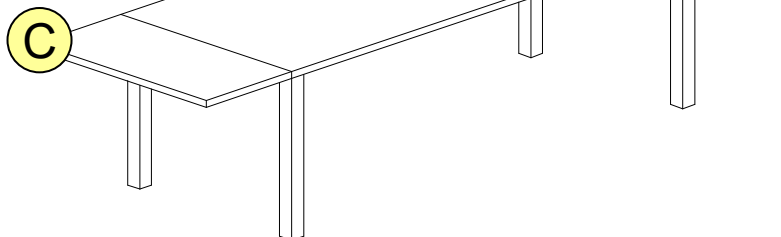

- A** Bordplate: 2000x900x30mm x 1stk.
- B** Ben: 720x70x70mm x 4 stk
- C** Tilleggsplate: 900x500x30mm x 1stk.

1. Snu bordplaten opp/hed **A** og sett bena i bordplaten **B**.

Vennligst se 1-1, 2-2, 3-3, 4-4 avmerket på bena og på bordplaten (hører sammen).

2. Skru bena til kraftig (se bilde 1).

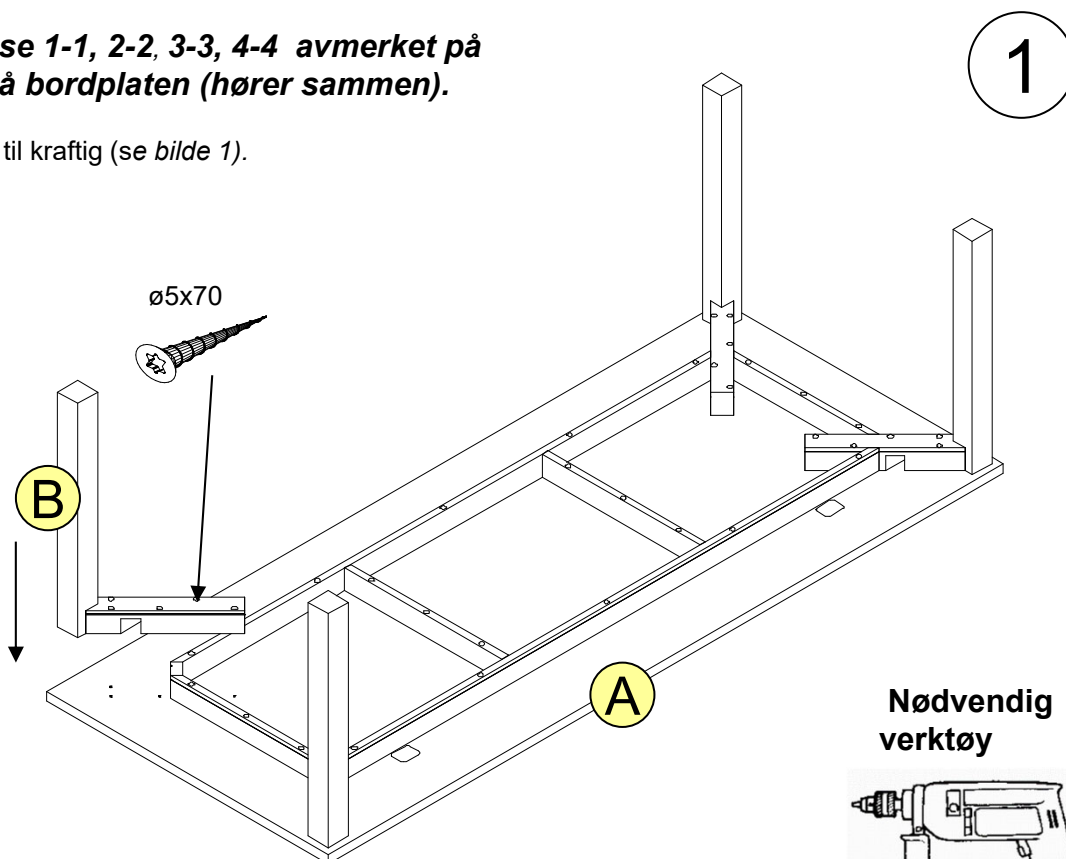

**Nødvendig
verktøy**

